

Bedienungsanleitung für Ihr Telefon SECOM Grande

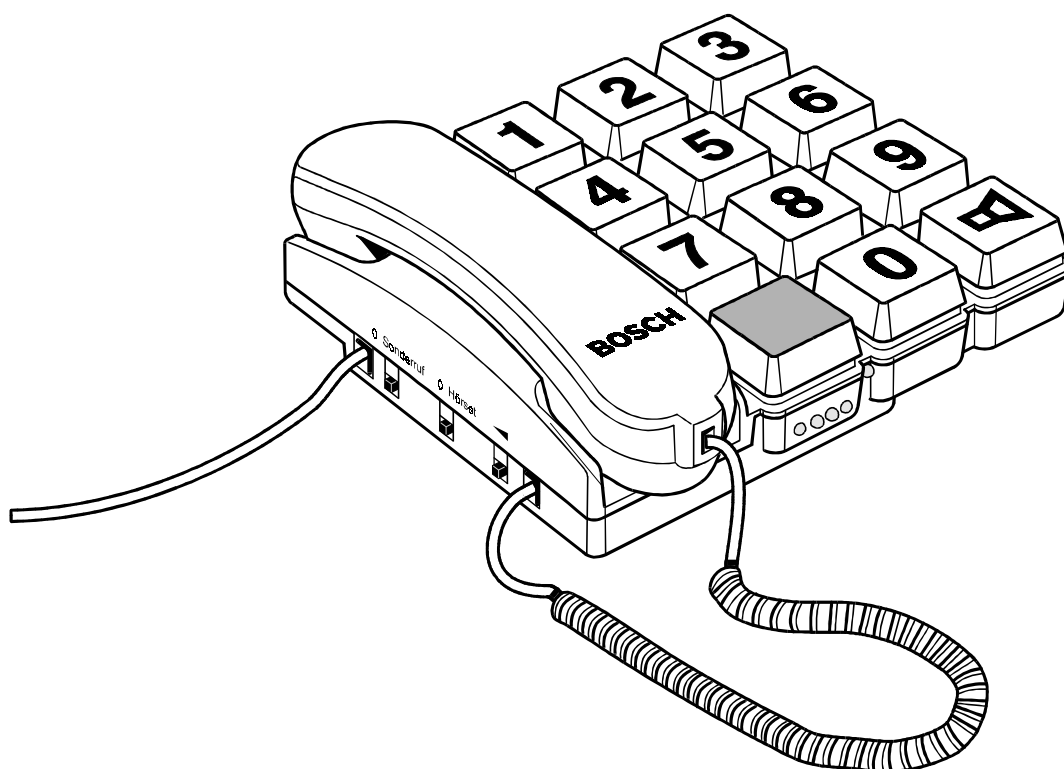

Ausgabe für die Bewohner

Möglicherweise sind in dieser Bedienungsanleitung noch Druckfehler und drucktechnische Mängel. Die Ausgaben werden jedoch regelmäßig überprüft und Korrekturen sind in allen folgenden Ausgaben enthalten.

Diese Bedienungsanleitung gilt ab dem Ausgabedatum Juni 1997

**Bedienungsanleitung SECOM Grande
Ausgabe für die Bewohner**

Sachnummer: 27.9780.4063

Herausgeber: BOSCH Telecom GmbH
Branchenlösungen Gesundheitswesen
Kleyerstraße 94
D - 60326 Frankfurt/Main

© Copyright 1997 by BOSCH Telecom GmbH

Alle Rechte vorbehalten. Jegliche Information in dieser Anleitung ist Eigentum der BOSCH Telecom GmbH. Nachdruck - auch auszugsweise - oder Vervielfältigung nur mit ausdrücklicher Genehmigung der BOSCH Telecom GmbH, Frankfurt am Main.

Die Teile Ihres Telefons „SECOM Grande“

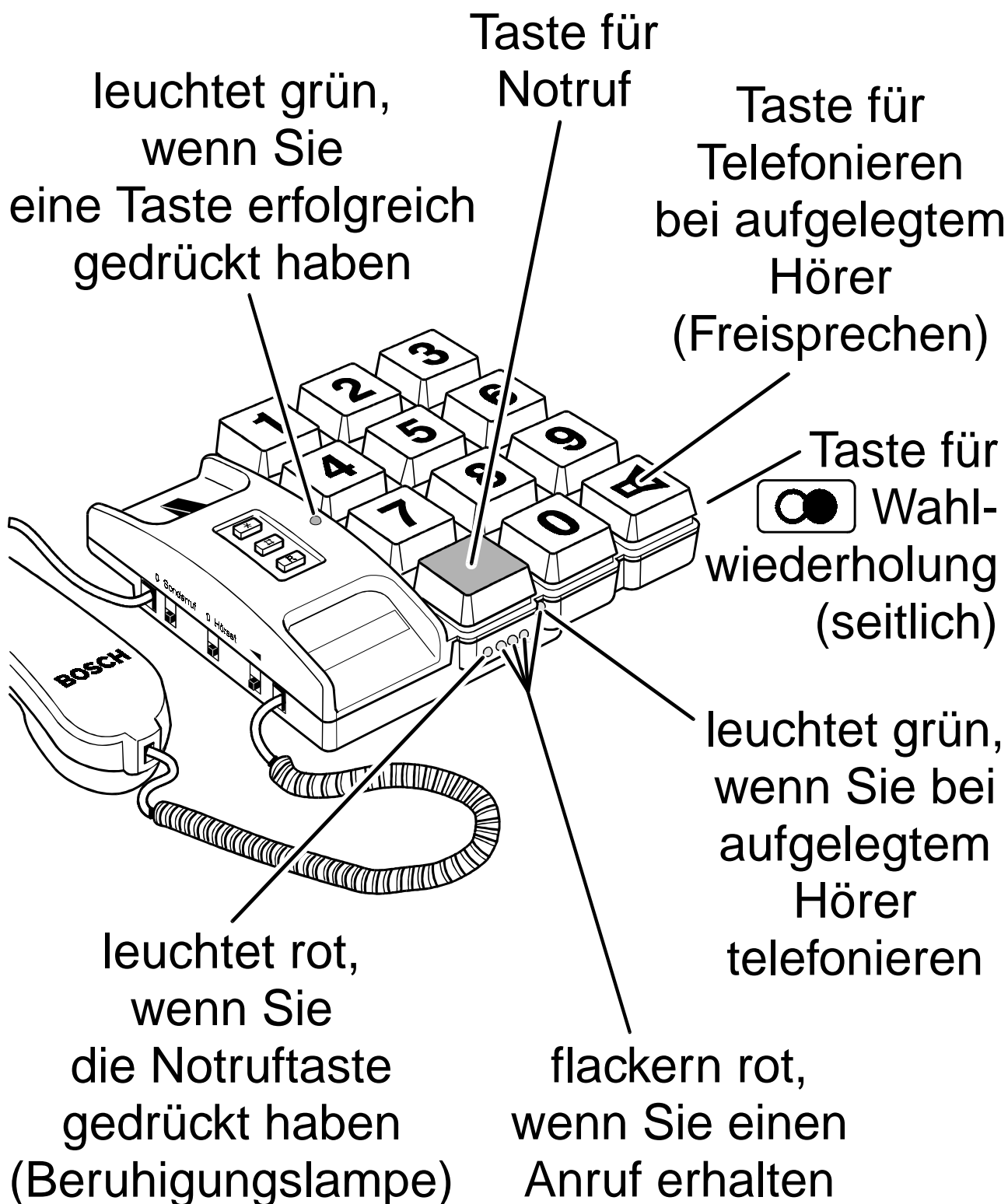

Sie benötigen dringend Hilfe - „Notruf“

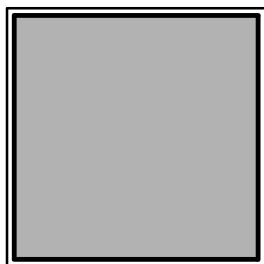

Drücken Sie die **rote Notruftaste**.

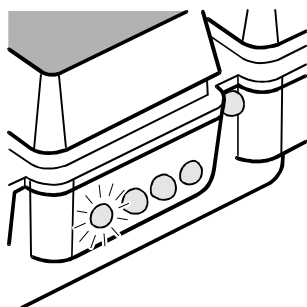

Ihr Notruf wird weitergeleitet. Zur Bestätigung leuchtet die kleine rote Lampe links unten an Ihrem Telefon.

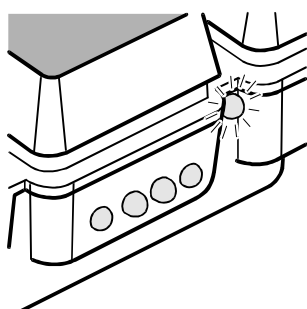

Wenn Sie einen Notruf ausgelöst haben, schaltet Ihr Telefon bei einem Anruf automatisch auf „Freisprechen“ um. Die grüne Lampe leuchtet. Sie können dann über den eingebauten Lautsprecher und das Mikrofon hören/sprechen, ohne den Hörer abzuheben.

Möglicherweise ruft das Pflegepersonal Sie zuerst an, um zu fragen, wie es Ihnen helfen kann. Sie können dann antworten, ohne den Hörer abzunehmen. Der Lautsprecher schaltet sich nach 90 Sekunden automatisch aus.

Achtung!

Falls bei ausgelöstem Notruf jemand anders anruft, beenden Sie bitte das Gespräch mit der Taste

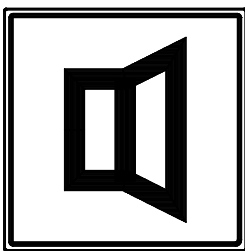

Freisprechen, damit die Leitung für das Pflegepersonal frei wird.

Hinweis! Wenn Sie **nur einen Wunsch** an das Pflegepersonal haben, können Sie auch direkt unter folgender Nummer anrufen:

Nr: _____

Wie das geht, lesen Sie auf der nächsten Seite.

Sie werden angerufen interne und externe Anrufe

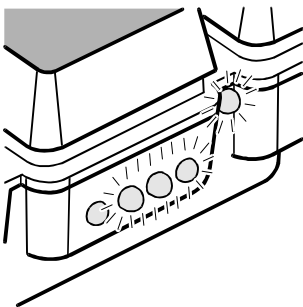

Wenn Sie angerufen werden, klingelt Ihr Telefon nicht nur, es flackern zusätzlich die roten Lampen.

Dieses zusätzliche Flackern können Sie vom Pflegepersonal ausschalten lassen

Sie möchten im Haus telefonieren „internes Gespräch“

Sie können mit Ihrem Telefon innerhalb des Hauses telefonieren.

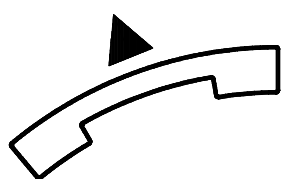

Heben Sie den Hörer ab.
Sie hören den Wählton.

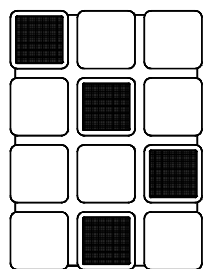

Wählen Sie die gewünschte
Nummer.

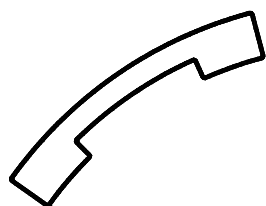

Sie können nun Ihr Gespräch
führen.

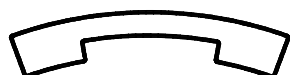

Legen Sie nach dem
Gespräch den Hörer auf.

Mit den Zifferntasten nach draußen telefonieren - „externes Gespräch“

Sie können mit Ihrem Telefon ganz normal nach draußen telefonieren.

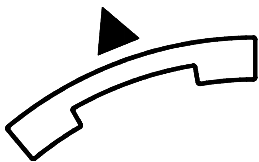

Heben Sie den Hörer ab.
Sie hören den Wählton

Wählen Sie die Ziffer für die
Amtsleitung, für Sie die ____ .
Sie hören ein Freizeichen.

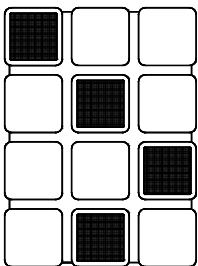

Wählen Sie die dann die
gewünschte Nummer.

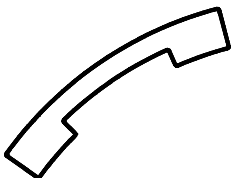

Sie können nun Ihr Gespräch
führen.



Legen Sie nach dem
Gespräch den Hörer auf.

Sie möchten die letzte Nummer nochmal wählen - „Wahlwiederholung“

Wenn Sie jemanden angerufen haben, merkt sich Ihr Telefon die Nummer. Sie können dann durch Drücken der Taste **Wahlwiederholung** diese Nummer nochmals wählen, ohne alle Ziffern eingeben zu müssen.

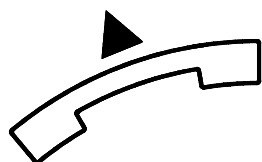

Heben Sie den Hörer ab.
Sie hören den Wählton

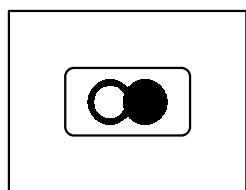

Drücken Sie die Taste
Wahlwiederholung an der
rechten Seite Ihres Telefons.

Die zuletzt gewählte Nummer wird wieder gewählt und Sie können Ihr Gespräch führen.

Sie möchten mit einer Taste eine Nummer wählen - „Exklusivwahl“

Sie können durch Drücken einer Taste eine komplette Nummer wählen lassen. Diese Nummern können Sie sich vom Pflegepersonal auf die Zifferntasten 0 bis 9 speichern lassen.

Wenn Sie sich für die Exklusivwahl entscheiden, können Sie selbst nur noch die 10 eingespeicherten Telefonnummern anrufen, d.h. Sie können nicht mehr „normal“ telefonieren. Sie können jedoch weiterhin von überall aus angerufen werden.

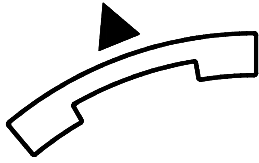

Heben Sie den Hörer ab.

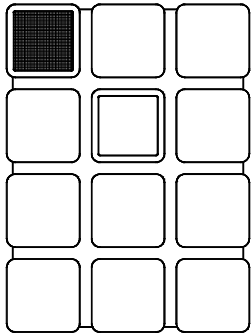

Drücken Sie z.B. die Taste 1.
Die Nummer, die auf dieser
Taste gespeichert ist, wird
automatisch gewählt und Sie
können Ihr Gespräch führen.

Sie möchten bei aufgelegtem Hörer telefonieren - „Freisprechen“

Sie können Ihre Gespräche auch bei aufgelegtem Hörer führen.

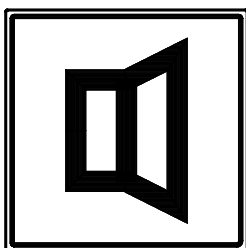

Drücken Sie die Taste **Freisprechen**.

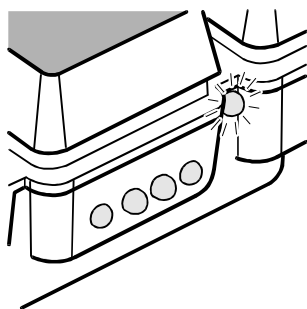

Zur Bestätigung leuchtet die kleine Lampe an Ihrem Telefon grün auf.

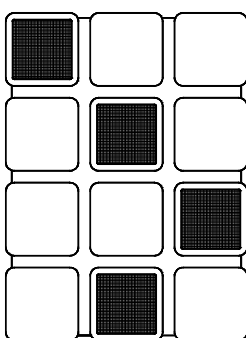

Wählen Sie die gewünschte Nummer.

Sie können nun Ihr Gespräch mit dem gewünschten Teilnehmer führen, ohne den Hörer abzuheben.

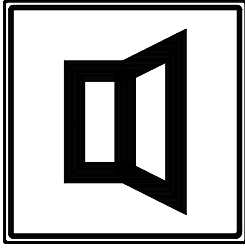

Wenn Sie Ihr Gespräch beenden möchten, drücken Sie die Taste **Freisprechen** noch einmal.

Die kleine Lampe leuchtet nicht mehr grün.

Hinweise: Sie können während des Freisprechens jederzeit den Hörer abnehmen und „normal“ weiter telefonieren.

Umgekehrt können Sie auch während eines „normalen“ Telefongespräches das „Freisprechen“ zuschalten, indem Sie die Taste **Freisprechen** drücken und den Telefonhörer **neben** das Telefon legen.

